

# 入坑者一覧表

## INDEX

- 入坑者一覧表 .....2
- 各種看板の制作 .....4
- ネーム入反射チョッキ .....5
- 各種ビット .....6
- ヘッダー用ビット .....7
- 各種ロッド .....8
- プレーカーノミ再生 .....9
- コンクリート吹付用具 .....10
- コンクリート吹付用パーツ .....12
- 各種カップリング .....13
- カムロック .....14
- バケットフック .....15
- SLP管 .....16
- 分岐管 (タコ配管) .....17
- 管材 .....18
- Sカラー付パタフライバルブ .....19
- SLP管 掛け金具 .....20
- ハロゲンランプ .....21
- 石詰め込み防止ベルト .....22
- 風管 .....23
- 油圧ホース .....24
- プレート研磨 .....25
- モルタル落し .....26
- オイル・グリース .....27
- P.A.Tジョーゴ .....28
- コントラファンリース .....29
- 門型クレーンリース .....30
- タイヤ洗車機リース .....31
- タイヤ洗車機返納整備状況 .....32
- 12M<sup>3</sup>濯水処理機リース .....33
- モーターコンプレッサーリース .....34
- 160-408コンクリートポンプリース .....35
- 返納整備状況 .....36
- その他取扱い商品 .....37
- 索道工事 .....38
- ダム工事現場のケーブルクレーン .....38



明確にする事は無事故無災害の基本姿勢



(1834mm×917mm×40mm)



(1834mm×917mm×40mm)

有資格者一覧表・一体型



重機の稼働  
が一目で  
わかる!



有資格 一覧表





## 各種看板の制作

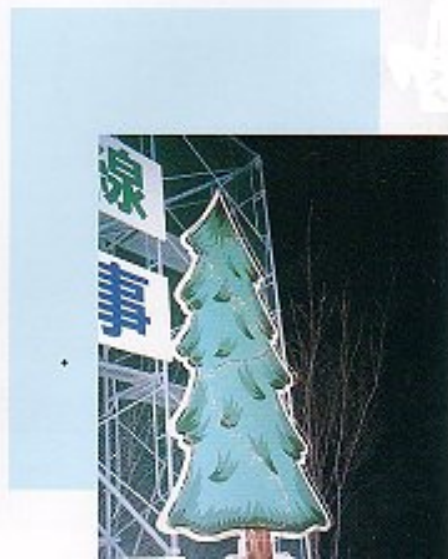
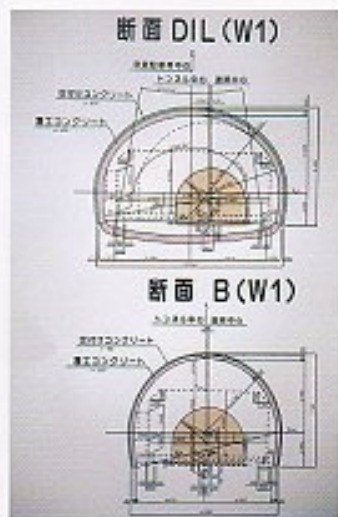

## ネーム入反射チョッキ



左右の調節により防寒着の上からでもOK



## 各種ビット



クロスビット  
28R-42 φ  
32R-43 φ  
32R-45 φ  
マッドアスチック



ボタンビット 32R-45 φ

サンドピック



スパイラルビット 28R-45 φ  
28R-45 φ (逆ブロー)  
32R-45 φ  
32R-50 φ  
32R-45 φ  
ルイジ  
東芝タンガロイ



ビット研削

当社は売るだけでなくアフターフォローにも万全を期しています。



## ヘッダー用ビット



MF-2012F MF-2012N MI-2016  
軟岩、中硬岩向きで汎用性が高く広範囲の岩石に適します。  
強力型のカッタービットで強掘削で威力を発揮します。  
中硬岩向きで砂礫に効果があります。



MC-3027F3PT MC-3027F KC-3427F  
軟岩、中硬岩向きでビットBOXの摩耗をふせぎます。



カッタービット用 ビットBOX



コニカルビット用 ビットBOX





## 各種ロッド



ロッド曲り直しアフターフォローも万全



豊富な  
在庫



ソノボ抜き用キリ



## ブレーカーノミ再生



135 φ  
0.7M<sup>2</sup>

165 φ  
1.6M<sup>2</sup>

135 φ  
0.7M<sup>2</sup>

165 φ  
1.6M<sup>2</sup>





# コンクリート吹付用具

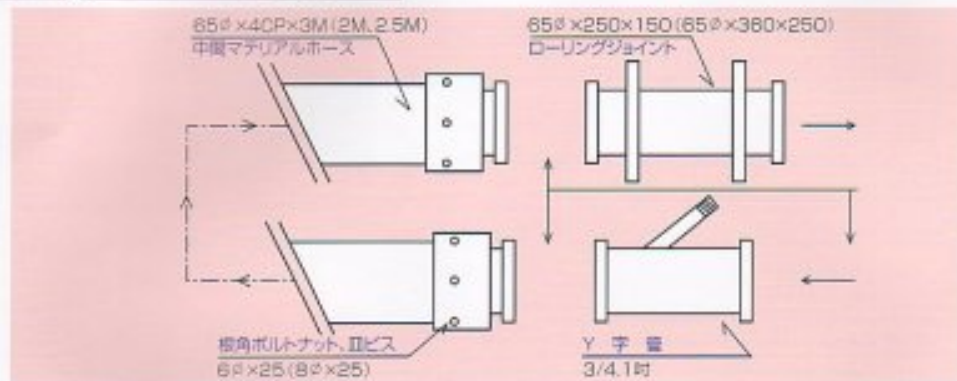

8000  
H4000

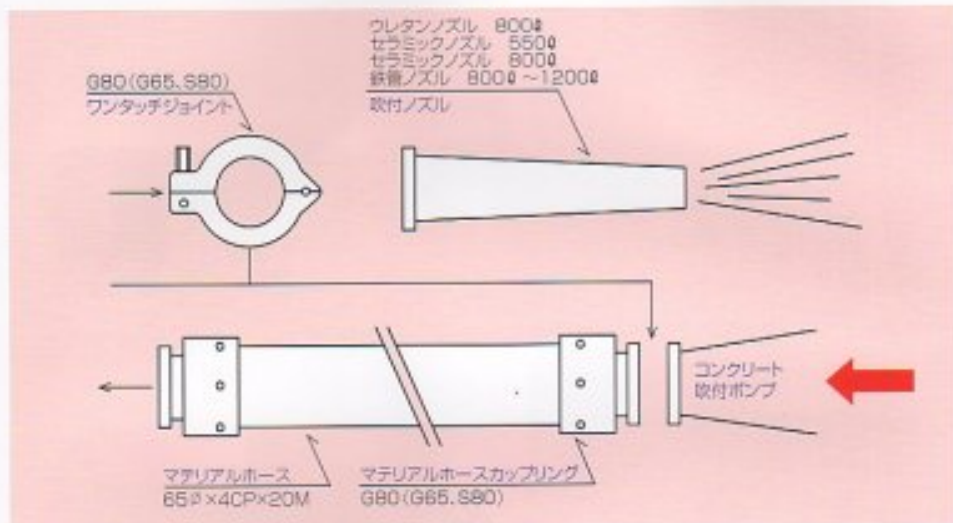



## コンクリート吹付用パーツ



キャップナット式ノズル



キャップナット



ネジカップリング



G65 稜角ボルト用



G80 稜角ボルト用



G80 皿ビス用



S80 稜角ボルト用



G80 硬質金属にさらに抗入れ、従来の3~4倍の長寿命。ホースも長持ち致します。



3/4  
Y字カン用  
ロング片ニップル  
10吋



やすりが  
かからない!!



付合せ用リング

G80

S80



ローリングジョイント用



急結耐ホース用  
カップリング



3/8



ウォーターインレットピースASSY

ウォーターリング

1/2

穴径2φ、3φ

G80 Wリング

ツバリング

## 各種カップリング



豊富な在庫





# カムロック

モルタル注入用ホース金具に!  
水ホース用金具に!



## シャック

633-C

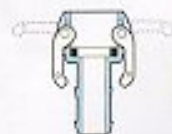

## シャック

633-E

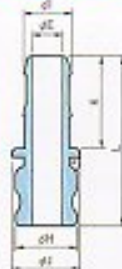

## 雄ネジ

633-BB

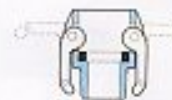

## 雄ネジ

633-FB

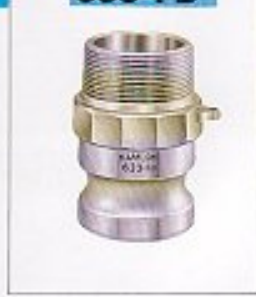

## 雌ネジ

633-DB

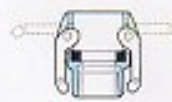

## 雌ネジ

633-AB



# バケットフック



## フックの取り付け方

## バケットフック寸法図

①フックはバケットのアームと取付部付近等掘削の作業時に著しい損傷を受ける恐れのない位置であって、バケット等が著しい荷重を受けない位置に取り付けて下さい。

②溶接は日本溶接協会認定の資格者またはボイラー溶接士によって行って下さい。そうでない場合はJIS Z 3040によって行って下さい。

③使用溶接棒はJIS Z 3212のD5016(例えばLB52A)あるいは、これと同等以上のものをご使用下さい。

④溶接方法はフック基部全面をすみ肉溶接で部長は右記φ以上として下さい。

⑤溶接後はスプレー式カラーチェック、又は磁気探傷などによる溶接面電磁検査を行って下さい。

名 称	フックの最大寸法 (mm)	a	B	C	G	H	K	L	S	自重 (kg)	適用バケット容量 (m <sup>3</sup> )
UKN-075	075	4	18.0	27.0	12.0	12.3	19.3	75	5.5	0.3	0.07~0.17
UKN-1	1.0	5	20.0	32.0	17.0	25.0	26.0	95	6.0	0.6	0.07~0.2m <sup>3</sup>
UKN-2	2.0	7	25.0	45.0	20.5	30.0	30.0	114	7.5	0.8	0.2m <sup>3</sup> ~0.25m <sup>3</sup>
UKN-3	3.0	8	30.0	60.0	25.0	35.0	36.0	132	10.0	1.3	0.25m <sup>3</sup> ~0.3m <sup>3</sup>
UKN-4	4.0	10	30.0	110.0	28.0	38.0	42.0	140	11.0	1.8	0.3m <sup>3</sup> ~0.5m <sup>3</sup>
UKN-5	5.5	11	34.0	130.0	30.0	45.0	47.0	165	12.0	2.8	0.5m <sup>3</sup> ~0.6m <sup>3</sup>
UKN-8	8.0	12	34.0	130.0	28.0	51.0	50.0	172	13.0	3.7	0.6m <sup>3</sup> ~0.8m <sup>3</sup>
UKN-10	10.0	12	47.0	160.0	43.0	55.0	55.0	220	14.0	6.3	0.8m <sup>3</sup> ~1.0m <sup>3</sup>

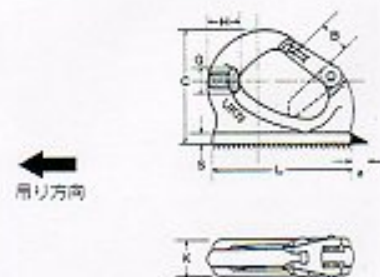

←  
吊り方向





## SLP管



新品、中古のバイバック、リース  
皆様のニーズにお応えします。



どんな険しい道や現場でも、いつでも皆様の  
御手元に自からのクレーン付6t車でお届け致  
します



## 分岐管 (タコ配管)

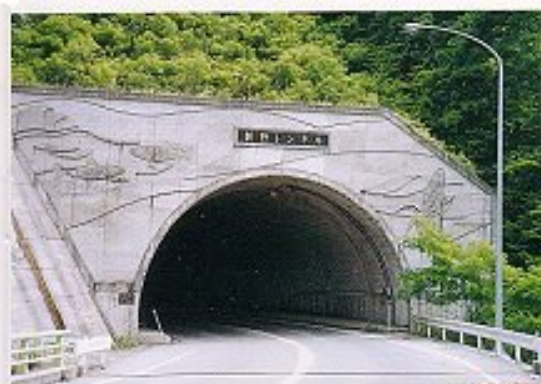

2吋管  
2吋スリースバルブ×3/4ボールバルブ スパード付



4吋管  
2吋スリースバルブ×3/4ボールバルブ スパード付



皆様のいかな  
るニーズにも  
御応えいたし  
ます。





# 管 材



パワーロックバンド

■金具取付例



パワーロックバンド締め (JISフランジ付き)      谷埋め・内管加締め (ピクトリックフランジ Sカラー付き)



チーズ

Sカラー付  
エルボ

フランジ



豊富な在庫      スリースバルブ  
ボールバルブ



水 11の子

50-117W

# Sカラー付バタフライバルブ



フランジを取付けるわずらわしさを解消



# SLP管掛け金具



4吋×6吋×6吋

4吋×6吋×8吋



4吋×6吋

4吋×4吋×6吋



荷梁



# ハロゲンランプ



## AC200V1000W

### ハロゲンランプ 三脚式 HL1000T

ワンタッチで高さを自在に調節



### 床置式 HL1000F-2

軽量・持ち運びに便利なハンドル付



### 吊下式 HL1000H

どこでも取り付け自在。クランプ付、取組いろいろ



## AC200V500W

### ハロゲンランプ 吊下式 HL500H

どこでも簡単設計。クランプ付、取組いろいろ



### 床置式 HL500FE

小型・軽量、ラクラク移動

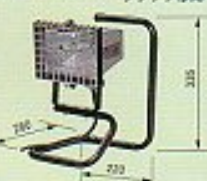

## ハロゲンランプシリーズ

型 式	1kwスバルナイター			500wスバルナイター		
	HL1000T	HL1000H	HL1000F-2	HL500H	HL500F	HL500FE
本体番号	Z01-10003-00	Z1031000-08	Z1021000-00	Z01-30000-00	Z05-21000-00	Z05-22000-00
使用ランプ	ハロゲンランプ	---	---	---	---	---
ランプ出力 (W)	1000	---	---	500	---	---
全光束 (lm)	21000	---	---	8300	---	---
電圧 (100V)	50/60Hz	---	---	---	---	---
使用条件	屋外使用可	---	---	---	---	---
重量 (kg)	15.5	3.75	5.25	2.4	3.2	2.7
標準コード	5m巻3芯アース線付	---	---	---	---	---
ガラスサイズ (mm)	382×232	287×228	295×227	190×145	188×142	180×138

■補用部品・オプション 補用部品等の取付方法は、取組ボックスの裏面にある本体No.を参照の上、お読みください。

型 式	1kwスバルナイター			500wスバルナイター		
	HL1000T	HL1000H	HL1000F-2	HL500H	HL500F	HL500FE
本体番号	Z01-10003-00	Z1031000-08	Z1021000-00	Z01-30000-00	Z05-21000-00	Z05-22000-00
ガラス	Z01-10003-08	Z1031000-08	Z1021000-00	Z01-30000-08	Z05-21000-08	Z05-22000-08
ハロゲンランプ	Z1022003-08	---	---	Z05-22000-08	---	---
取組ボックス	Z01-10003-08	Z01-30000-08	Z1021000-08	Z01-30000-08	Z05-21000-08	---
取組ボックス	Z01-10001-08	Z1031000-08	Z1021001-08	Z01-30000-08	Z05-21001-08	Z05-22001-08
取組コード	10m	Z05-22003-08	---	---	---	---
30m	Z01-42003-08	---	---	---	---	---
コード付	Z01-22003-08	---	---	---	---	---
500W用取組部	---	---	---	Z01-30000-00	---	---
500W用取組部	---	---	---	Z01-30700-00	---	---



## 石噛み込み防止ベルト



Vベルトの2倍から3倍の強度で  
ロングライフを実現、さらに低価格による  
コストダウンも合わせて実現致しました。

石噛み込み防止ベルト	Vベルト
SRB-155 (標準型)	D-155 (標準型)
SRB-157	D-157
(いすゞトラネオン2デフタイプ)	(いすゞトラネオン2デフタイプ)

快速・ロングライフ実現  
タイヤ、ホイールにやさしく、ベルトが  
横転しないフラット形状



## 風管



各種風管を取り扱っております

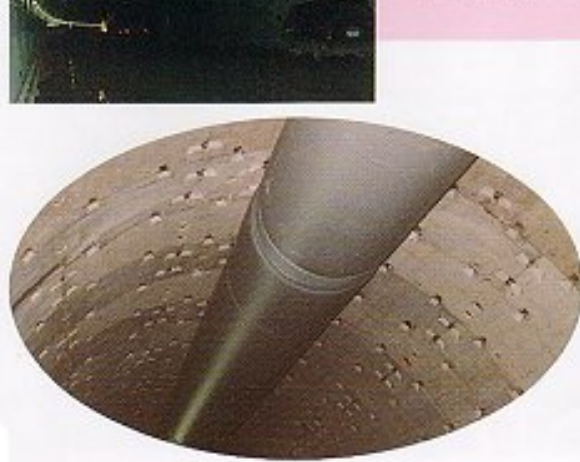
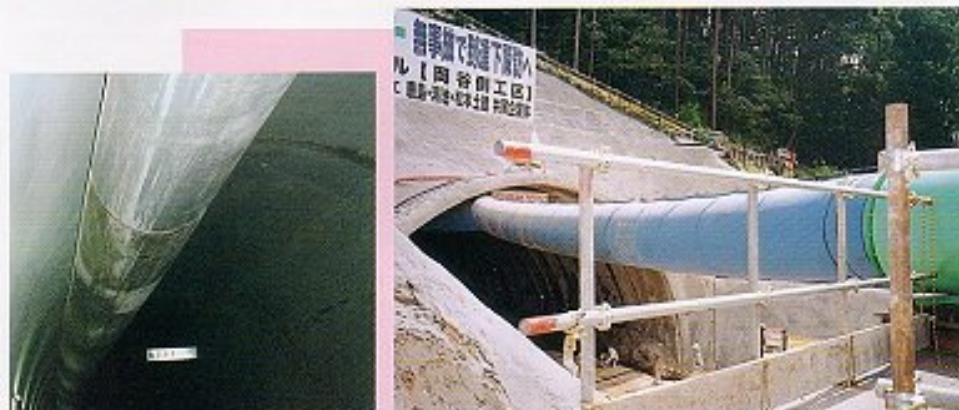



## 油圧ホース



簡単な操作でどなたでも、油圧ホースを作る事が出来ます

No.1 オスアーバーネジ金具



No.2 オスストレートネジ金具



No.4 メスユニオン金具



No.5 メスユニオン金具



No.11



No.13



No.14



No.6



No.8



No.9



No.33 50°エボシ



No.34 90°エボシ

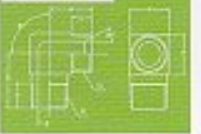

No.35 45°エボシ



No.36 45°エボシ



## プレート研磨



お客様の御手元に正確に尚且つ迅速にお届け致します。



## モルタル落し



熟練オペレーターによりモルタルを落した跡

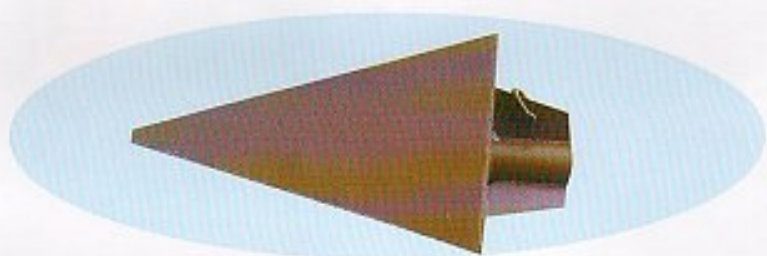

モルタル落し1型



モルタル落し2型



モルタル落し作業中

## オイル・グリース・P.A.Tジョーゴ

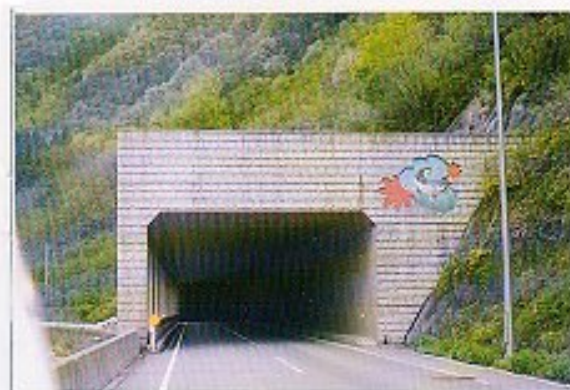

さらに細い口元には、オプションで取付可能



使用後は、タレない様に上に向ける セットのままフタをする事が可能



エンジンオイル

作動油



## コントラファンリース



市街地で、騒音問題を解決する為、  
ダブルサイレンサーの製作



位置の確認



完成！いざ現場へ

## 門型クレーンリース



走行車輪はウレタン  
仕方で低騒音を実現。  
市街地でも使用OK



組立て  
状況





## タイヤ洗車機リース

**泥つきタイヤ!**

泥だらけのタイヤは現場の中だけのお車。多量の泥を付着させたまま市街地へ出ることは、工事関係者のモラルを問われるだけでなく、法的に罰せられることもあります。コスト等、あらゆる面で卓越した全自動タイヤ洗車機です。現場と地球の環境改善に—この一台が大きなお役に立ちます。



故障に停止



完璧な洗浄仕上り



フロントタイヤもきれいサッパリ

## タイヤ洗車機返納整備状況



ベアリング交換



排泥コンベアーに給油したところ



チェーンの取替え



ポンプインベラーの確認



## 12M<sup>3</sup>濁水処理機リース



積み込み運搬が6t車クレーン付でOK



地球にやさしい環境設備

## モーターコンプレッサーリース



## MOTOR COMPRESSOR

ハイパーエアMPSシリーズ

デヨーモーターコンプレッサーは、  
高性能、無公害、軽量!!

MPS-SS  
ボックスタイプ

### 省エネルギー

モーター駆動の内径14cmの圧縮機を採用  
しています。しかも従来の圧縮機よりも  
少ない電圧で動作します。

### 省電装置

圧縮機駆動用の圧縮機も省電装置  
を採用しています。

### 省スペース

MPSシリーズは省スペース設計の  
圧縮機を採用しています。

### 省コスト

省電装置の採用により、従来の圧縮機  
よりも省コストで動作します。

### 省騒音

圧縮機駆動用の圧縮機も省電装置  
を採用しています。

### 省メンテナンス

圧縮機駆動用の圧縮機も省電装置  
を採用しています。

### 省電装置

省電装置

省電装置

省電装置

省電装置

省電装置

省電装置

省電装置

省電装置

省電装置

省電装置

省電装置

省電装置

省電装置

省電装置

省電装置

省電装置

省電装置

省電装置

省電装置

省電装置

省電装置

省電装置

省電装置

省電装置

省電装置

省電装置

省電装置

省電装置



機種	MPS-SS20P	MPS-SS20S1	MPS-SS20P
圧縮機タイプ	縦型	縦型	縦型
圧縮機径	14	14	14
圧縮機駆動圧	0.1	0.1	0.1
圧縮機駆動電圧	100	100	100
圧縮機駆動電流	1.2	1.2	1.2
圧縮機駆動電力	120	120	120
圧縮機駆動時間	10	10	10
圧縮機駆動温度	50	50	50
圧縮機駆動湿度	90	90	90
圧縮機駆動騒音	60	60	60
圧縮機駆動振動	1.0	1.0	1.0
圧縮機駆動重量	100	100	100
圧縮機駆動寸法	1000	1000	1000
圧縮機駆動価格	10000	10000	10000
圧縮機駆動リース	10000	10000	10000
圧縮機駆動メンテナンス	10000	10000	10000
圧縮機駆動修理	10000	10000	10000
圧縮機駆動廃棄	10000	10000	10000



# 160-40-8コンクリートポンプリース



ピストン、面板、ホッパーをフレームより脱着



35M<sup>3</sup> 2t車底床ボディに搭載



35M<sup>3</sup> モーター式定置式ポンプ



コンクリートシリンダーを反転



ピストンとシリンダーの切りはなし



55M<sup>3</sup> 搭載型



55M<sup>3</sup> モーター駆動&エンジン駆動両用搭載型コンクリートポンプ車



反転して取り付け状態



# その他取扱い商品



レーザーライト



ハンガー駆動機



荷重試験

## 【機械機具】

- 高周波バイブレーター
- 油圧機
- 発電機
- 砕岩機
- 鉄筋加工機
- コンプレッサー
- バックホー
- キャリアー
- コンクリートポンプ
- タイヤ洗浄機
- 高圧洗浄機
- 支保脚用金具
- レバーブロック
- チェーンブロック
- ナイロンスリング
- 玉掛フイヤ
- ネジシャックル
- 高速切断機
- 電気丸鋸
- 電気チェーンソー
- ハンマードリル
- 孔置機
- 三角ホッパー
- ゲレン棒
- ハシゴ
- 脚立
- 門型クレーン
- 各種エアーツール
- SLアカン

## 【消耗資材】

- アンカーボルト
- 土納袋
- ブルーシート
- セバ
- コンパネ
- ハクリ剤
- トラロープ
- ナマシ巻線
- 各種ボルト、ナット
- 切断トイシ
- ウエス
- 各種オイル
- 各種鋼材
- マーキングスプレー
- 軍手
- 結束線
- パワークレイ
- 各種溶接棒
- 塩カル

## 【エアールブリゲーター (グリスポンプ)】

- インパクトレンチ
- レーザーポインター
- カドニカライト
- テスター
- 日立、マキタ電動工具
- H鋼吊り具

## 【保安用品・事務用品】

- 安全帯
- 防じんマスク
- 防じんメガネ
- 反射チョッキ
- ヘルメット
- 耳栓
- バックプロテクター
- 消火器
- 灰皿
- 看板
- 標識
- 安全ステッカー
- 安全掲示板
- 各種標識灯
- 事務机、イス
- ロッカー
- 洗剤 (工業用)
- 焼却炉

## 【工 具】

- 工具セット
- 各種工具
- アンビル (金床)
- バイス (万力)
- 各種ジャッキ
- ジェットタガネ
- エアータッパー



固定側アンカー



走行トレーラーとロープハンガー

## 6.5t 片側走行型軌索式ケーブルクレーン

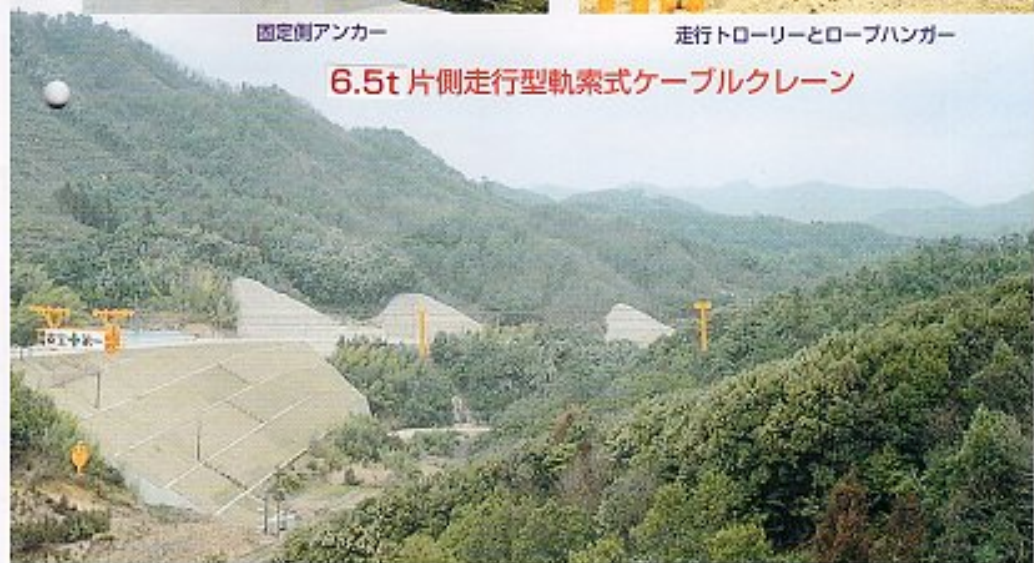



## ダム工事現場のケーブルクレーン



軌索緊張装置



軌索鉄塔



横行ウインチ

架設現場全体図



## 索道工事

### 〈ダブルリモコンキャリア EPC-48V〉

キャリアが昇降式

監視カメラ



中間支柱で往復運搬中



キャリアが中間支柱通過前



キャリアが下昇した時

### 〈ダブルリモコンキャリア EPC-30V型〉 2.4t



中間支柱組立図



中間支柱のリモコンキャリア通過前



基地（荷積場）



カウンターウエイト装置